

ワードリーダー「イミシル」Imisiru

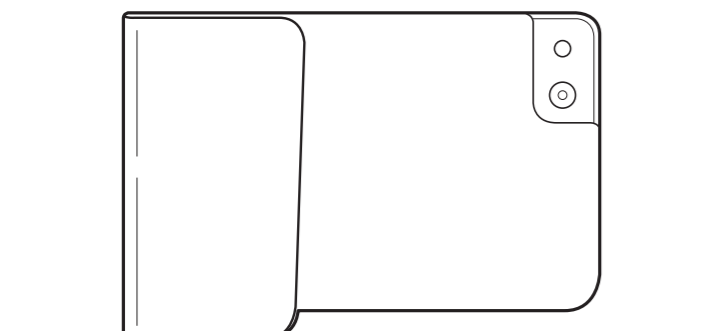

●セットの内容

- 本体
- 取扱説明書（本書：保証書付）
- 取扱説明書（多言語対応版）

はじめに

このたびは、ワードリーダー「イミシル」RW10 をお買い上げいただき、ありがとうございます。本機をお使いいただく際には、本書をよくお読みになり、正しくお使いください。

また、本書は保証書を兼ねております。すぐにお手にできる場所に保管し、紛失しないようご注意ください。

- 本機を、テレビ・ラジオなどの電波受信機に近づけて使用すると、雑音などが発生することがございますのでご了承ください。

- 本機に搭載のソフトウェアは、著作権法により保護されています。

- ソフトウェアの全部または一部を複製、修正あるいは改変したり、ハードウェアから分離したり、逆アSEMBル、逆コンパイル、リバースエンジニアリング等はおこなわないでください。第三者にこのような行為をさせることも同様です。

- 本機を日本国外に持ち出して使用する際は、その国／地域の法規制などの条件をご確認ください。

- 本書の内容の一部または全部を無断で転載することはおやめください。

- 本書に記載された内容、製品の仕様、デザインなどは予告なく変更することがありますので、ご了承ください。

- 本書の作成には万全を期しておりますが、万一誤りなどがございましたら、当社までご連絡ください。

⚠ 注意

- 本機に保存したデータは、長期的・永久的な保存はできません。本機の故障、修理、検査などに起因するデータの損失および損失利益などにつきましては、当社ではいっさいその責任を負いかねますのであらかじめご了承ください。

- 本機の機能・性能（例えば文字認識精度、コンテンツ情報量など）をご確認のうえ、ご使用ください。

- 撮影対象物（フォント、表示方法、色など）や撮影方法、撮影環境によっては、読み取り時に文字の認識ができないことがあります。

- 本機に収録されている辞書などの各コンテンツの内容は、各社より電子データとして作成、提供された著作物であり、著作権法により保護されています。したがって、弊社はその内容を改変することはできません。

- それぞれのコンテンツにおける、誤記・誤植・誤用につきましては、弊社では改善しかねることがございますので、あらかじめご了承ください。

- 本書に記載されていない操作はおこなわないでください。事故や故障の原因になることがあります。

キングジム、KING JIM、イミシルは株式会社キングジムの商標または登録商標です。eneloop(エネルーブ)は、パナソニックグループの登録商標です。デイリーコンサイズは株式会社三省堂の登録商標です。中国語、韓国語フォントはDynaFontを使用しています。DynaFontは、DynaComware Taiwan Inc.の登録商標です。

その他記載の会社名、および商品名は各社の商標または登録商標です。

安全上のご注意…必ずお守りください！

お使いになる方々や他の人々への危害、財産への損害を未然に防ぐため、必ずお守り

いただきたい事項を次のように表示しています。

本機をご使用のときは、必ず取扱説明書をよくお読みのうえ、正しくお使いください。また、取扱説明書は不明な点をいつても解決できるように、すぐ取り出して見られる場所に保管してください。

- 表示された指示内容を守らずに、誤った使い方によって起こる危害および損害の度合いを、次のように説明しています。

| | | |
|--|-----------|--|
| | 危険 | この表示を守らずに、誤った使いかたをすると、「死亡または重傷などを負う可能性があり、かつその切迫の度合いが高い危害が想定される」内容を示しています。 |
| | 警告 | この表示を守らずに、誤った使いかたをすると、「死亡または重傷などを負う可能性が想定される」内容を示しています。 |
| | 注意 | この表示を守らずに、誤った使いかたをすると、「傷害を負う可能性または物的損害が発生する可能性が想定される」内容を示しています。 |

- 次の絵表示で、お守りいただきたい内容を区別して説明しています。

| | |
|--|------------------------------|
| | この表示は、気をつけていただきたい「注意喚起」内容です。 |
| | この表示は、してはいけない「禁止」内容です。 |
| | この表示は、必ず実行していただきたい「強制」内容です。 |

⚠ 危険

電池の取り扱いについて

- 外傷、変形の著しい電池は使用しないでください。

- 新しい電池と使用した古い電池、銘柄や種類の異なる電池などを混ぜて使わないでください。特性の違いから、電池を漏液、発熱、破裂させるおそれがあります。

- 電池の内容液が目に入ったときは、失明など障害のおそれがありますので、こすらずにすぐに水道水などの多量のきれいな水で充分に洗った後、医師の治療を受けてください。

⚠ 警告

本機の取り扱いについて

- 万一、内部に異物（金属、水、液体など）が入った場合や煙が出ている、へんなにおいがする場合などの異常状態がみられる場合はすぐに電源を切ってください。感電や火傷に注意しながら速やかに電池を取り外してください。

- LEDの発光部を人の目に近づけて点灯させないでください。視力障害などの原因となります。

- 本機を踏んだり、落したり、叩いたりなど、強い力や衝撃を与えないでください。破損することがあり火災・感電の原因となります。破損した場合には、電池を抜き、販売店へご連絡ください。そのまま使用すると、火災・感電の原因となります。

- 本機を次のようなところに置かないでください。故障の原因となることがあります。

- 直射日光の当たる場所
 - 熱器具の近く
 - 湿度の高いところ
 - ほこりの多い場所
 - 激しい振動のある場所
 - 強力な磁気のあるところ
 - 腐食性ガスの発生するところ

- 本機にお茶、コーヒー、ジュースなどの飲物をこぼしたり、殺虫剤を吹きかけたりしないでください。故障や火災・感電の原因となります。水などをこぼした場合には、電池を抜き、販売店へご連絡ください。そのまま使用すると、火災・感電の原因となります。

- 本機を分解、または改造しないでください。火災・感電の原因となります。また、本書に記載されていない操作はしないでください。事故や故障の原因となります。

電池の取り扱いについて

- 電池の使い方を誤ると、電池が漏液、発熱、破裂したりけがや機器故障の原因となるので、電池の外装ラベルやパッケージの注意書に従って正しく使用してください。

- 電池の内容液が皮膚や衣服に付着した場合には、皮膚に障害を起こすおそれがありますので、すぐに多量の水道水などのきれいな水で洗い流してください。

- 使い切った電池はすぐに本機から取り出してください。使い切った電池を本機に入れたまま長期間放置しますと、電池から発生するガスにより、電池を漏液、発熱、破裂させたり、本機を破損させるおそれがあります。

- 電池はお子様ที่飲み込まないように、手の届かないところに保管してください。誤って飲み込むと大変危険です。万一お子様が飲み込んだ場合は、直ちに医師に相談してください。

- エネルーブを使用する場合には、お使いの充電器および電池の取扱説明書に従って正しく使用してください。

⚠ 注意

- 本機を濡らしたり、濡れた手で操作しないでください。感電の原因となります。

- 本機で使用している液晶画面は、非常に高度な技術で作られていますが、一部に点灯しないドット（点）または、常時点灯するドットが存在する場合があります。

故障ではありませんので、あらかじめご了承ください。

- 液晶画面を強く押す、叩くなど、故意に強い衝撃を与えたり、強くこすったりしないでください。傷の発生や、破損の原因となることがあります。

- 使用中に無理な操作をおこなうと、動作が停止する、データが失われるなど通常と異なる動作をする場合があります。
- 汚れた場合は柔らかい布で乾拭きしてください。ベンジン／シンナー／アルコール／洗剤などを用いると外装が変質するおそれがありますので、使用しないでください。

本体仕様

- **画面** 2.4 インチ TFT カラーLCD、QVGA（320 × 240dot）
- **カメラ** 画像素子：VGA 画質（30万画素） CMOS センサー 撮影範囲：約 80mm ～ 画角 53°

- **電源** 単 4 形アルカリ乾電池× 2 本（別売） または、 単 4 形エネルーブ× 2 本（別売）

- **電池寿命** アルカリ乾電池使用時：約 12 日間（1 日あたり 10 分間の使用を想定） エネルーブ使用時 約 15 日間（1 日あたり 10 分間の使用を想定）

- **外形寸法** 約 93（W）× 22.5（D）× 63（H）mm ※凸部含まず

- **質量** 約 70g ※電池含まず

- **動作環境** 温度：5 ～ 35℃ 湿度：30 ～ 80％ ※結露なきこと

- **保存環境** 温度：-10 ～ 55℃ 湿度：5 ～ 80％ ※結露なきこと

- **文字認識** オムロン株式会社の MobileOmCR を使用

- **搭載辞書**

- ・英和辞書：約 55,300 語
- ・和英辞書：約 85,000 語
- ・国語辞書：約 110,200 語
- ・簡体字版 中日辞書：約 43,600 語
- ・簡体字版 日中辞書：約 48,700 語
- ・繁体字版 中日辞書：約 42,700 語
- ・繁体字版 日中辞書：約 48,000 語
- ・韓日辞書：約 34,300 語
- ・日韓辞書：約 76,600 語

（搭載辞書のデータについて）

- オムロンソフトウェアの旅行向け辞書データに加え、三省堂の協力により、以下の書籍を元にしたデータを搭載。

『デイリーコンサイズ英和・和英辞典 第7版』

『デイリーコンサイズ中日・日中辞典 第2版』

『デイリーコンサイズ韓日・日韓辞典』

『デイリーコンサイズ国語辞典 第5版』

アフターサービス

■保証書

保証書は販売店・お買い上げ年月日等の記入をお確かめのうえ、販売店よりお受け取りください。保証書と保証規定の内容をよくご覧のうえ大切に保管してください。

■修理に出されるときは

保証期間内は、保証規定に基づいて修理いたします。本機および保証書をお買い上げ販売店までお持ちください。保証期間後も、修理によって使用可能なときは、ご要望により有償で修理いたします。商品をお買い上げ販売店までお持ちください。なお、修理・検査を行うと、保存されているデータ、設定内容などは消去されます。あらかじめご了承ください。

■お問い合わせ

アフターサービスについてご不明な点やご相談は、お買い上げ販売店または当社お客様相談室へお問い合わせください。

| | |
|----------------|-------------------------------|
| フリーダイヤル(全国共通) | ナツクのbartナ- |
| お客様相談室 | ☎0120-79-8107 |
| FAX からの場合 | 0120-79-8102 |
| 携帯電話からの場合 | 0570-06-4759 ※通話料お客様負担 |
| 受付時間:平日(月～金曜日) | 午前 9:00～午後 5:30 |

株式会社キングジム

東京都千代田区東神田二丁目10番18号 〒101-0031
http://www.kingjim.co.jp/

保証規定

- 取扱説明書、本体貼付ラベル等の注意書きに従った正常な使用状態で、保証期間内に故障した場合には、お買い上げ販売店、または取扱店までお持ちください。当社が無償で修理いたします。なお、修理・検査をおこなうと保存されたデータは消去されます。あらかじめご了承ください。
- 保証期間内に故障して無償修理をお受けになる場合には、製品と本保証書をご持参、ご提示のうえ、お買い上げ販売店にご依頼ください。
- ご転居やご贈答品等で、本保証書に記入してあるお買い上げ販売店に修理をご依頼にれない場合には、キングジムお客様相談室へご相談ください。
- 保証期間内でも、次の場合は有償修理になります。
 - 使用上の誤りや、お客様による修理または改造による故障及び損傷
 - お買い上げ後の浸（冠）水、塩害、液体かぶり、落下、衝撃、砂（泥）入り、圧力等による故障及び損傷
 - 火災、地震、水害、落雷、その他の天災地変、公害や異常電圧などによる故障及び損傷
 - 一般家庭用以外（例えば、業務用の長時間使用）に使用された場合の故障及び損傷
 - 本保証書の提示がない場合
 - 本保証書にお買い上げ年月日、お客様名、販売店名の記入がない場合、或いは字句を書き替えられた場合
- 本体同梱付属品の修理は承っておりません。取扱店にてお買い求めください。
- 保証期間内であるか否かにかかわらず、当社に故意または重大な過失がある場合を除き、お客様が製品を使用することによって発生した間接的もしくは波及効果による損害、データ・プログラムその他の無体財産に関する損害、使用利益、および得べかりし利益の喪失等に対して、当社は一切責任を負わず、また製品代金を限度額としてのみ、これを賠償する責を負うものとします。
- 本保証書は日本国内においてのみ有効です。（This warranty is valid only in Japan.）
- この保証書は再発行しませんので紛失しないよう大切に保管してください。
 - ※本保証書は本書に明示した期間・条件のもとにおいて無償修理をお約束するものではありません。したがって、本保証書によってお客様の法律上の権利を制限するものではありません。
 - ※修理をお受けになる場合は、本体と本保証書をご持参のうえ、お買い上げ販売店にご依頼ください。

| 保証書 | | | |
|------|--------------------------|---|-----|
| 製品名 | ワードリーダー「イミシル」RW10 | | |
| 保証期間 | 本体お買い上げ日より1ケ年 | | |
| | お買い上げ日 | 年 | 月 日 |

| | |
|-----|------|
| お客様 | お名前 |
| | |
| | ご住所 |
| | |
| | 電話番号 |
| | |
| | 販売店名 |

各部の名称とはたらき

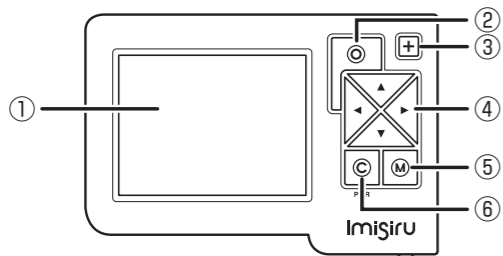

| | | |
|---|---------------|---|
| ① | 液晶画面 | 単語撮影や検索結果を表示する画面です。 |
| ② | 撮影 / 決定ボタン | 検索モード時：単語の撮影を行います。検索結果 / 履歴モード / 本体設定モード時：決定を行います。 |
| ③ | 拡大ボタン + | 撮影時に表示を2倍に拡大することができます。通常表示⇄拡大表示の切替ができます。 |
| ④ | 選択ボタン | 各モードでの操作を行います。 |
| ⑤ | モード選択ボタン | 検索 / 履歴 / 本体設定の各モードを選択します。電源 ON 時は検索モードで起動します。押す毎に履歴⇒本体設定⇒検索の順にモードが切り替わります。 |
| ⑥ | 電源 / キャンセルボタン | 長押しで電源のオン / オフを行います。起動後は検索モード以外でのキャンセル操作を行います。 |

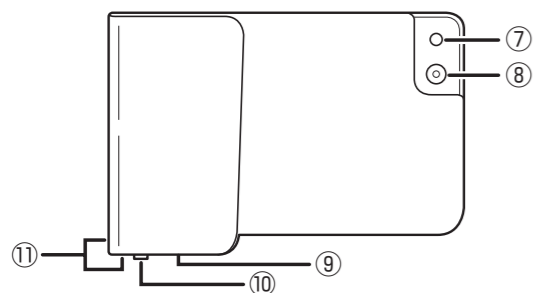

| | | |
|---|----------|---------------------|
| ⑦ | LED | 照明用 LED です。 |
| ⑧ | カメラレンズ | 単語を撮影するところです。 |
| ⑨ | 電池カバー | 電池の取り外しを行います。 |
| ⑩ | 電池カバーロック | 電池カバーをロックするレバーです。 |
| ⑪ | ストラップ用穴 | ストラップなどを取り付けられる穴です。 |

電池（別売）のセット

電池カバーの開け方 / 閉め方

電池カバーロックを解除して、電池カバーを持ち上げて開きます。電池カバーを閉めるときは、電池カバーロックを解除して、電池カバーを閉め、ロックします。

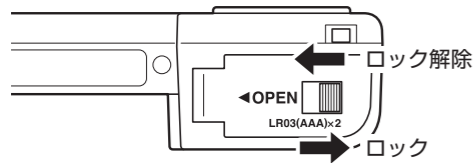

電池の入れ方

単4形電池2本を、向きに注意してイラストのように入れてください。
※アルカリ乾電池またはエネループを使用することができますが、必ず2本とも同じ種類の電池をご使用ください。また、交換時は必ず2本同時に交換してください。

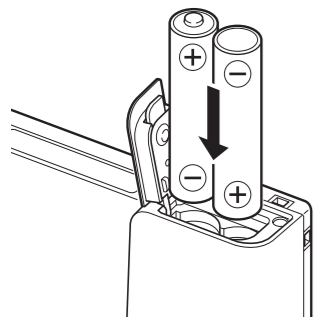

※電池残量が少なくなるとエラー画面が表示されます。
電池の交換を行ってください。

電源のオン / オフ

電源をオンするには◎ボタンを長押しします。液晶画面にロゴが表示されます。
電源をオフするには◎ボタンを長押しします。液晶画面が非表示になります。

④ 検索モード

単語の撮影

1. 検索したい単語を撮影します。
横書き / 縦書きの単語を撮影できます。

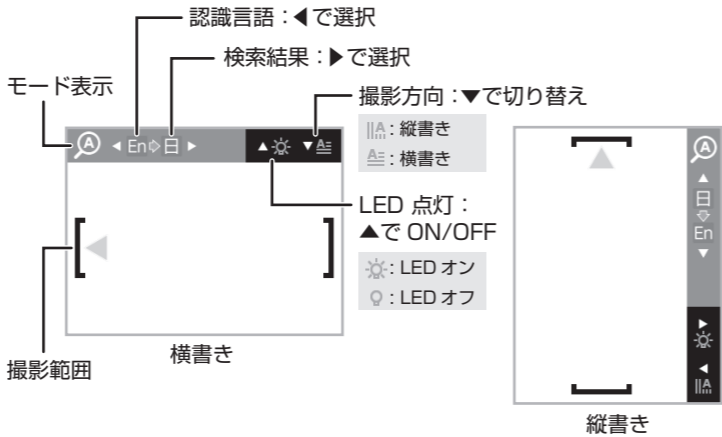

2. 認識言語 / 検索結果を選択します。

◀で認識言語、▶で検索結果を切り替えられます。

| アイコン | 認識言語 | 検索結果 |
|--------|------------------|------------|
| En ⇄ 日 | 英語 ※縦書き撮影時は無効 | 日本語 |
| 한 ⇄ 日 | 韓国語 (ハングル) | 日本語 |
| 簡 ⇄ 日 | 中国語 (簡体字) | 日本語 |
| 繁 ⇄ 日 | 中国語 (繁体字) | 日本語 |
| 日 ⇄ 日 | 日本語 | 日本語 |
| 日 ⇄ En | 日本語 | 英語 |
| 日 ⇄ 한 | 日本語 | 韓国語 (ハングル) |
| 日 ⇄ 簡 | 日本語 | 中国語 (簡体字) |
| 日 ⇄ 繁 | 日本語 | 中国語 (繁体字) |

※認識言語、検索結果のどちらかに「日本語」を設定する必要があります。

3. 調べたい単語を撮影します。

意味を知りたい単語が撮影範囲内に映るようにして、◎ボタンを押します。

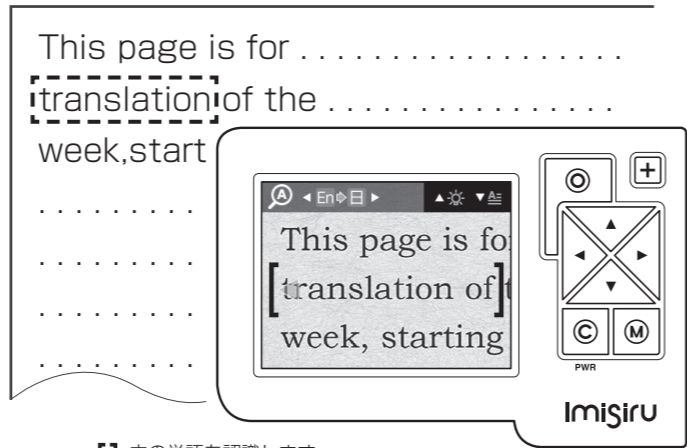

【】内の単語を認識します。
◀に先頭文字を合わせて撮影してください。

※撮影対象の文字と本機を平行にして撮影してください。撮影範囲に収まるように本体の位置を調整してください。
※必要に応じて拡大表示したり、LEDを点灯させて撮影してください。
※撮影できる文字数は最大全角10文字（半角20文字）となります。
※手書き文字や装飾文字、電飾文字の認識はできません。
※文章の翻訳はできません。

4. 検索結果画面に移行します。

認識に成功すると、検索結果画面が表示されます。
認識に失敗すると、「見つかりません」と表示されますので、◎ボタンを押して、再度撮影画面に戻ります。
※検索結果が表示されるまでの時間は撮影した単語、言語により異なります。

検索結果

1. 検索結果（完全一致）
認識した単語と検索結果が一致した際に表示されます。



◀▶で検索する単語を選択できます。
意味が長い場合、▼で詳細を確認できます。
※検索結果を選択すると履歴に保存されます。

検索対象の範囲を変更する場合は、検索対象を選択し◎ボタンを押してください。「3. 検索範囲の選択」の画面に移行します。

2. 検索結果（前方一致）

認識した単語と検索結果が一致しない場合に前方から検索した候補を表示します。

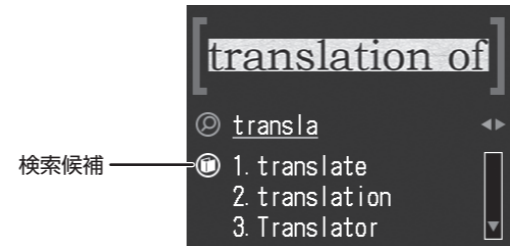

◀▶で検索する単語を選択できます。
▲▼で検索候補を選択できます。
検索候補を選択して、◎ボタンを押すと「4. 詳細表示」の画面に移行します。

3. 検索範囲の選択

単語の検索範囲を指定できます。

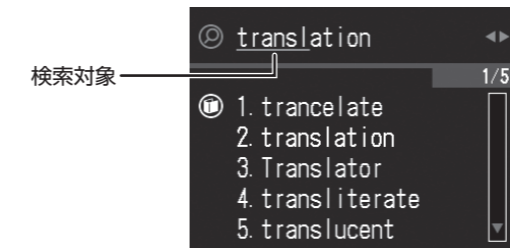

◀▶で検索対象の範囲を選択できます。
▲▼で検索候補を選択できます。
※下線部分が検索対象となります。先頭からの文字数が減ると検索候補が増えます。
※最大99件まで検索候補が表示されます。

4. 詳細表示

意味の詳細を表示します。

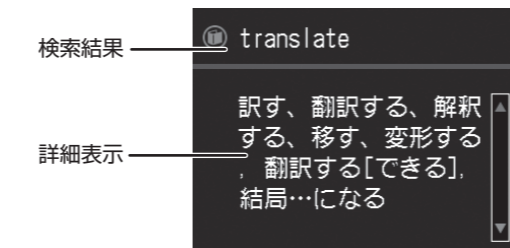

▲▼で意味の詳細を確認できます。

⑤ 履歴モード

検索した単語の履歴が確認できます。
各言語ごとに最大99件保持しています。

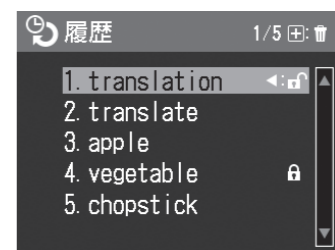

◀でロック、▶でロック解除を行います。



ロックした単語は上書きされずに保存しておけます。

▲▼で履歴の確認ができます。
※履歴がない場合「見つかりません」と表示されます。
※99件を超えると古いものから上書きされます。

履歴の削除について

選択した履歴を削除できます。削除したい単語を選択して「+」ボタンを押してください。確認画面が表示されますので、YESを選択して◎ボタンを押してください。

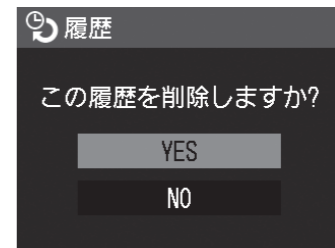

ロックされている単語を削除しようとする
と以下の画面が表示され、削除出来ません。

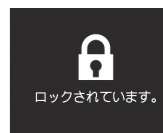

※ロックしている単語を削除する場合は、履歴画面でロックを解除してから削除してください。

⑥ 本体設定モード

本体設定を変更することができます。
設定項目は以下のとおりです。

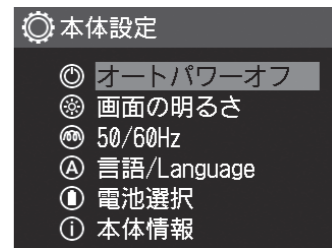

▲▼で設定項目を選択し、◎ボタンを押すと各設定画面に移行し、設定ができます。

| | |
|---------------|--|
| オートパワーオフ | オートパワーオフするまでの時間を1分 / 3分 / 5分から選択します。 【初期設定：3分】 |
| 画面の明るさ | 画面の明るさを5段階から選択します。 【初期設定：中央】※1 |
| 50/60Hz | 電源周波数を50Hz/60Hzから選択します。 【初期設定：50Hz (50Hz：東日本 60Hz：西日本)】※2 |
| 言語 / Language | 本体の言語を日本語 / English から選択します。 【初回起動時に選択】※3 |
| 電池選択 | 使用する電池の種類をアルカリ乾電池 / eneloop から選択します。 【初回起動時に選択】※3、※4 |
| 本体情報 | 本体情報を確認します。 |

※1：1分間操作がない場合は、省エネのため画面が暗くなります。再度操作すると元に戻ります。

※2：画面に縞模様が出る場合、お使いの地域に応じて選択してください。

※3：【初回起動時に選択】とあるのは、ご購入後、はじめて電源をONしたときに選択画面が表示され選択する項目です。以降は、本体設定モードで変更できます。

※4：電池残量は電池選択をした際に表示されます。